

ジムニーシエラJB64用 しし狩りバンパー 取付説明書 1/3

品番：3102-07 適応車種：スズキジムニーJB64

○この説明書は必ずお客様にお渡し下さい。











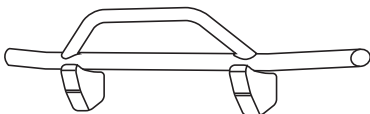

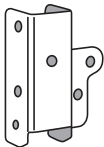
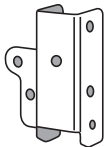

●このたびはAPIO製品をお買い上げいただき誠にありがとうございます。はじめに下の構成部品表を参考に内容の確認を行って下さい。取付に関しては、はじめによく読んでから取付作業に入ってください。部品の使用に際して間違った取り付け、使用方法により発生したクレームはお受けできません。この説明書は大切に保管してください。



注意

※初期走行後は必ず、ボルトナット類の緩み等の点検を行ってください。
※定期的に緩み等の点検を行ってください。

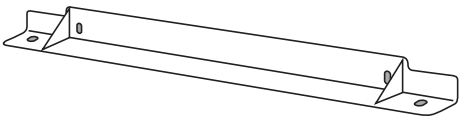
● 構成部品一覧

 <p>しし狩りバンパー x1</p>	 <p>M10 x L80 半ネジボルト x4</p>  <p>M10 ナット x4</p>  <p>M10 スプリングワッシャー x4</p>  <p>M10平ワッシャー x8</p>
 <p>バンパーブラケット 右 x1 ※運転席側用</p>  <p>バンパーブラケット 左 x1 ※助手席側用</p>	 <p>M10 x L20 ワッシャー入りボルト x6</p>  <p>M10 x L20フランジナット x6</p>  <p>M8 x L20ボタンボルト (黒) x2</p>  <p>M8スプリングワッシャー (黒) x2</p>  <p>M8平ワッシャー (黒) x2</p>  <p>M6 x L20 ワッシャー入りボルト x2</p>  <p>M6フランジナット x4 (※内2つはナンバープレート固定用)</p>
 <p>ロアブラケット x1</p>	
 <p>コーナーブラケット 右 x1 ※運転席側用</p>  <p>コーナーブラケット 左 x1 ※助手席側用</p>	

[装着手順]

1 整備マニュアルを参照し純正バンパーを取り外します。

2

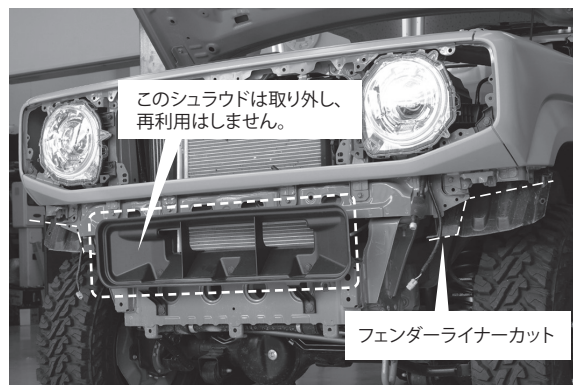

2-1

バンパー裏にあるラジエターロア側樹脂製シュラウドは取り外し使用しません。

2-2

左右のフェンダーライナーは不要な部分をカットして下さい。
※必要なクリップの部分をカットしないようご注意ください。

ジムニーJB64用 しし狩りバンパー 取付説明書 2/3

3

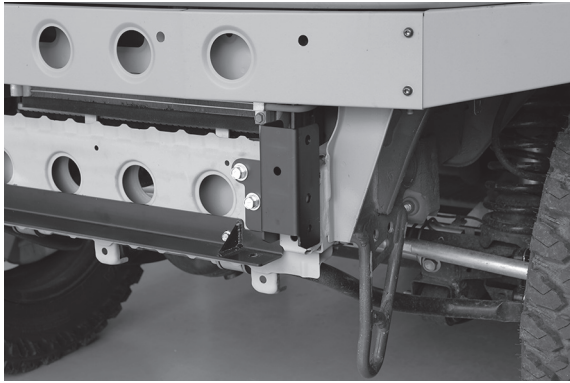

バンパーブラケットとロアブラケットを車体フレームに仮止めします。それぞれナットはフレームのバーリング穴から裏に入れて下さい。

バンパーブラケットには左右がありますのでご注意ください。

※写真は助手席側（左側）です。

使用するボルトナットは下記のイラストにてご確認ください。

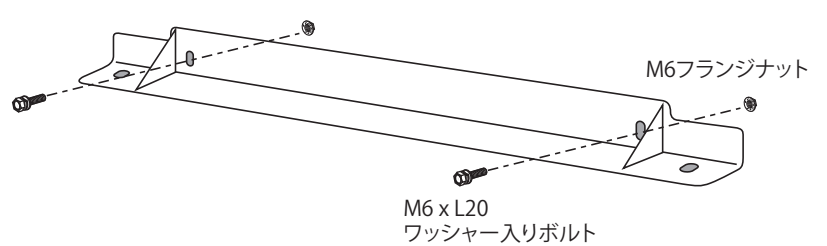
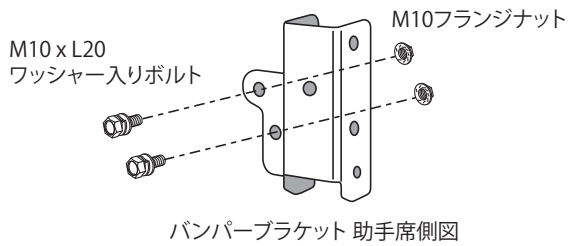

4

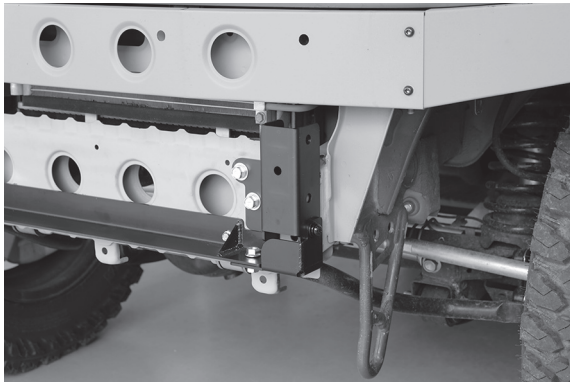

バンパーブラケット、ロアブラケットよりコーナーブラケットが外側になる様にしてコーナーブラケットを仮止めします。

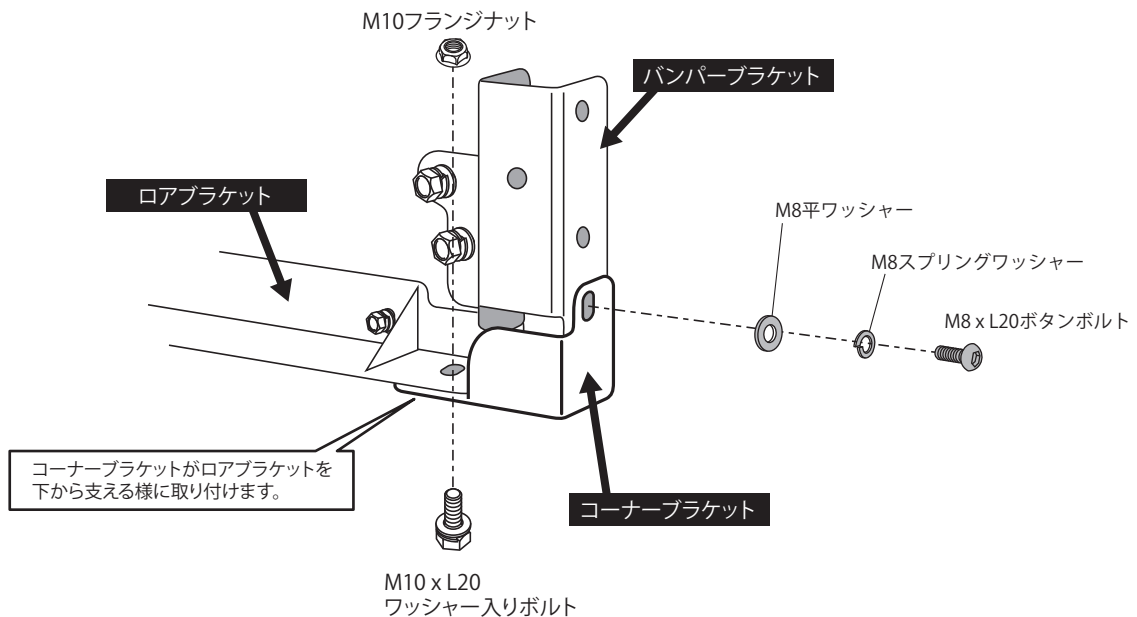

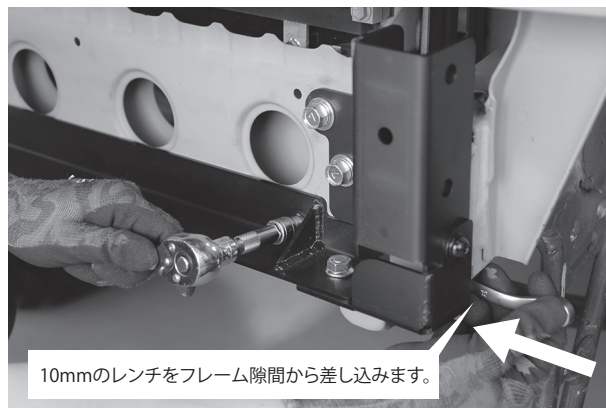
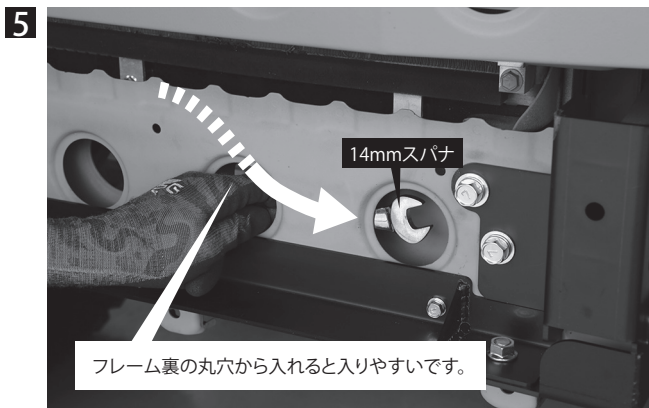

各ブラケットが組めたらブラケット類のボルトナットを増し締めしてしっかりと固定して下さい。ナット抑える工具は上記写真の様にフレーム穴、隙間から差し込みます。

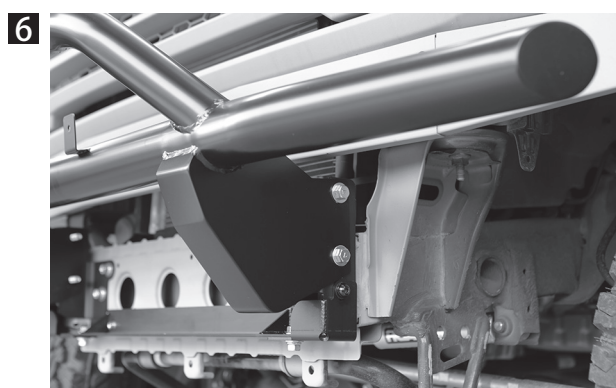

しし狩りバンパーをブラケットに差し込み、M10 x L80ボルトで固定します。

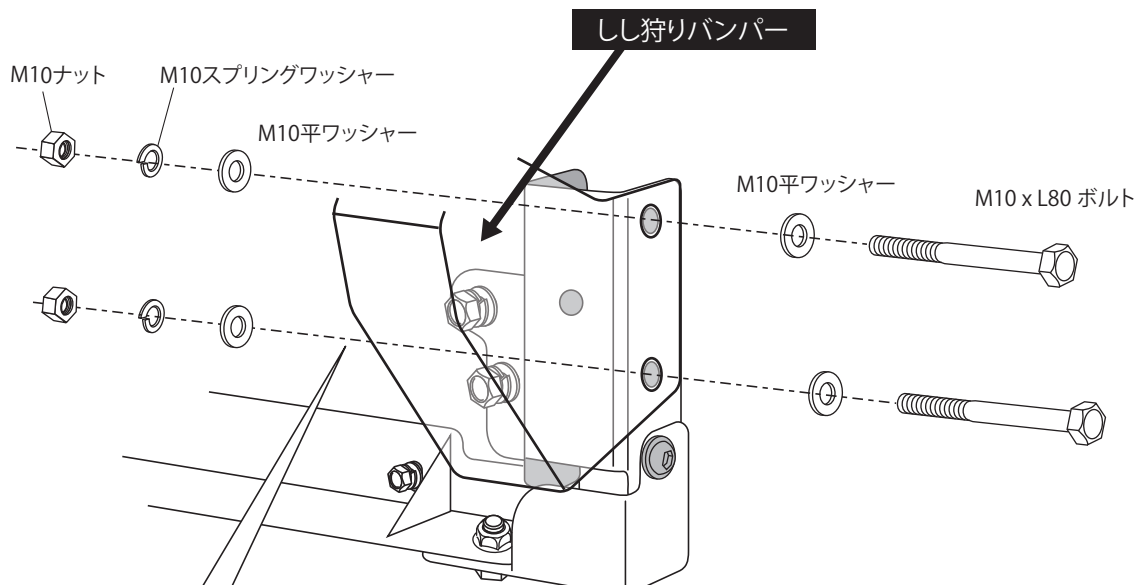

別売のスキッドプレートを装着の場合はこのボルトと共締めになります。詳しくはスキッドプレート取付説明書をご覧ください。

- 7 各ボルトナットを増し締めして下さい。
純正のナンバー固定ボルトと商品付属のフランジナットでナンバープレートを取り付けて作業完了です。

注意 ※初期走行後は必ず、ボルトナット類の緩み等の点検を行ってください。
※定期的に緩み等の点検を行ってください。